

TX-28/25XD3P Operating Instruction



Panasonic



TX-28XD3P

TX-25XD3P

Quintrix



**TOP
TEXT**

A készülék üzembe helyezése és működtetése előtt kérjük, hogy figyelmesen olvassa végig a kezelési útmutatót, és őrizze meg, hogy a későbbiekben is a segítségére lehessen.

Kedves Vásárló

Üdvözöljük Önt a Panasonic készülékeket vásárlók családjában.

Reméljük, hogy az új színes televíziója hosszú évekig fog örömet szerezni Önnek. Ez egy nagyon bonyolult TV, ezért a készülék megismerésének a legbiztosabb módja az, hogy az üzembe helyezés és a használat előtt figyelmesen elolvassa a kezelési útmutatót.



Ez a TV-készülék rendkívül alacsony kapacitású és ennek köszönhetően nagyon takarékos működésében. Ezért a fogyasztó állapotban igénybe vett kapacitása csak 1 W-t tesz ki.

Tartalomjegyzék

• Biztonsági óvintézkedések	2	• Kezelőszervek használata	12
• Általános információ	2	• Szolgáltatások	15
• Főbb műszaki jellemzők és tartozékok	3	• Videomagnó üzemmód	17
• Az elemek behelyezése a távvezérlőbe és cseréje	3	• Teletext üzemmód	18
• Antennacsatlakoztatás	3	• Audio/Video (AV) csatlakoztatások	20
• Kezelőszervek és a csatlakozók elhelyezkedése	4	21 pólusú AV1/AV2 Euro-AV (SCART)	
• A képernyőn megjelenő menü ismertetése	6	csatlakozók	20
• A TV be/kikapcsolása	7	Az előlapon levő AV3 video és hangfrekvenciás	
• Hangolás	7	(RCA) csatlakozók	20
Automatikus programozás	7	A hátoldalon levő AV2 hangfrekvenciás (RCA)	
A hangolási menü kiválasztása	8	kimeneti csatlakozók	21
Kézi hangolás	8	Sztereo fejhallgató csatlakoztatása	21
Színrendszer-választás	10	• Hibaelhárítás	22
Hangnorma-választás (TV-vételi rendszer)	10	• Műszaki adatok	22
TV-adó elnevezés üzemmód	11		
Programszerkesztés	11		

Biztonsági óvintézkedések

- Ez a TV-készülék 220 V – 240 V-os, 50 Hz-es hálózati feszültségről üzemeltethető.
- A tűzveszély és az elektromos áramütésveszély elkerülése érdekében ne tegye ki a készüléket túlzott nedvességnek vagy esőnek.
- **VIGYÁZAT! NAGYFESZÜLTÉG!!!**
Ne távolítsa el a készülék burkolatát, mert nincs a felhasználó által javítható alkatrész a készülék belsejében, és hálózati feszültség alatt lévő alkatrészek válnak megérinthetővé.
- Ne tegye ki a készüléket közvetlen napfénynek, vagy más hőforrás hatásának.
- Húzza ki a hálózati csatlakozódugót a fali konnektorból, ha a TV-készüléket hosszabb ideig nem kívánja használni. A hálózati csatlakozókábelt soha ne a kábelnél fogva, hanem mindig a csatlakozódugónál fogva húzza ki a fali konnektorból.
- **A KÉSZÜLÉK ÉS A KÉPCŐ TISZTÍTÁSA**
A tisztítás előtt mindig húzza ki a hálózati csatlakozódugót a fali konnektorból. A készülék burkolata és a képcső nyhe mosószeres oldattal kissé megnedvesített puha ruhával tisztítható. Ne használjon benzolt vagy petróleumot tartalmazó oldószereket. A TV-készülék sztatikusan feltöltődhet, ezért ügyeljen erre, ha megérinti a képernyő külső felületét.
- A megfelelő szellőzés biztosításával az elektromos alkatrészek meghibásodása megelőzhető. Ezért azt javasoljuk, hogy legalább 5 cm-es szabad részt hagyjon a TV-készülék körül minden irányban, ha a készüléket szekrény sorba vagy polcra helyezi.

Általános információ

Szervíz

Mielőtt a szervízhez fordulna kérjük, hogy nézze át a "Hibaelhárítás" című részben leírt hibajelenségeket és a javasolt megoldásokat. Ha mégis kénytelen a szervízt felkeresni, kérjük adja meg a készülék típus és gyártási számát. Ezek az adatok a TV hátoldalán találhatóak.

TV-játék/személyi számítógép

A TV-játékok vagy a személyi számítógépek huzamos használata után bármelyik TV képernyője "beéghet". Ez a meg nem szüntethető képcsőhiba a következő pontok figyelembevételével csökkenthető:

- Csökkentse a fényerőt és a kontrasztot olyan értékre, ameddig még elfogadható képet kap.
- TV-játék vagy személyi számítógép használatakor ne üzemeltesse folyamatosan sokáig a TV-t.
- Az ilyen jellegű képcsőhiba nem üzemi meghibásodás, és ezért erre a gyári garancia (Panasonic) nem vonatkozik.

Utolsó beállítás memória

Az egyes üzemmódokban a kikapcsolás előtt beállított értékeket a készülék "utolsó beállítás" memóriája megőrzi. Ezért, ha újból bekapcsolja a TV-t, a készülék ismét ugyanabban a helyzetben fog működni, mint ahogy a kikapcsolás előtt volt.

A készülék memóriája az alábbi üzemmódok beállításait őrzi meg:

Programhely	Színárnyalat (csak M.NTSC/NTSC)
AV-bemenet	Kontraszt
Hangerő	Képélesség
Hang üzemmód (sztereo/mono)	Képméret arány
Mélyhangszín	Készenléti üzemmód
Magashangszín	Mesterséges intelligencia (AI)
Balansz	Zene/beszéd
Szintellítettség	Fényerő
Vételi helyzet	Hangerő módosítás
OSD-nyelv	Térhatás
Videomagnó színrendszer	

Késleltetett kikapcsolás

Az esti TV-adás megszűnése után, ha a készüléket előzőleg nem kapcsolta ki, akkor a TV-készülék 30 perc múlva készenléti üzemmódba kapcsolja önmagát. Az automatikus késleltetett kikapcsolás AV (audio-video) üzemmódban nem működik.

Főbb műszaki jellemzők és tartozékok

- Automatikus programozás (ATP)
- Mesterséges intelligencia (AI)
- Sztereo hangrendszer
- TOP teletext
- Képernyőn megjelenő üzemmód jelzések (OSD)
- Hátdoldalon elhelyezett AV be/kimenet
- Előlapon elhelyezett AV bemenet
- S–video bemenet
- Többfunkciós távvezérlő (TV/Teletext/Videomagnó (Panasonic))

- 100 programhely (1–99, + videomagnó)
- NTSC rendszerű AV–jel fogadása

Kérjük ellenőrizze és azonosítsa a következő mellékelt tartozékokat

- Távvezérlő (EUR51920)
- Elemek a távvezérlő számára (2 db R6 (UM3) típusú 1,5 V-os elem)

Az elemek behelyezése a távvezérlőbe és cseréje

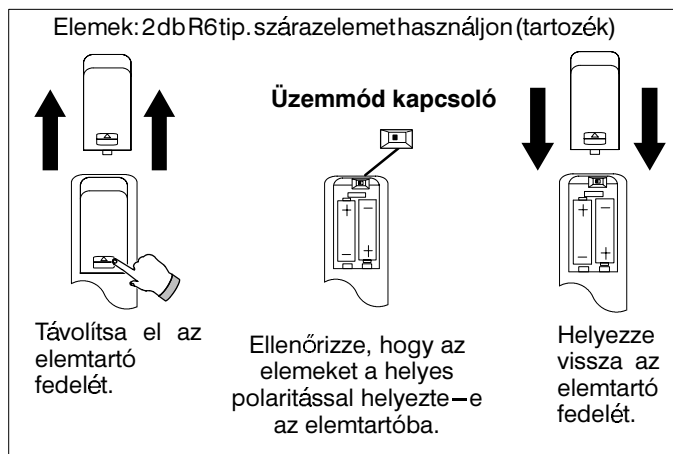

Óvintézkedések

- Cserélje ki az elemeket újakra és tisztítsa meg a távvezérlő ablakot, ha a távvezérlő hibásan működik, vagy ha a hatótávolság lecsökken.
- Ne használjon régi és új elemet együtt.
- Ellenőrizze, hogy az elemeket a helyes polaritással helyezte-e az elemtartóba.
- Ne használjon akkumulátort (Ni–Cad).
- A különböző fajtájú (alkáli és mangán) elemeket ne keverje össze.
- A kimerült elemeket azonnal távolítsa el.

Kérjük járuljon hozzá a környezetvédelemhez

- A használt szárazelemeket és az akkumulátorokat ne a háztartási szemétként dobja.
- Kérjük érdeklődjön a helyi illetékeseknél, hogy a használt elemeket hol gyűjtik.
- Ha az elhasznált elemeken az újra feldolgozható jel megtalálható kérjük, hogy érdeklődjön abban az üzletben ahol vásárolta, hogy az elemek visszaadhatók-e.

Távvezérlő üzemmód kapcsoló

Panasonic gyártmányú videomagnó távvezérlése közben, ha bármilyen probléma lép fel, kérjük ellenőrizze a videomagnó működését az üzemmód kapcsoló mindkét helyzetében.

Antennacsatlakoztatás

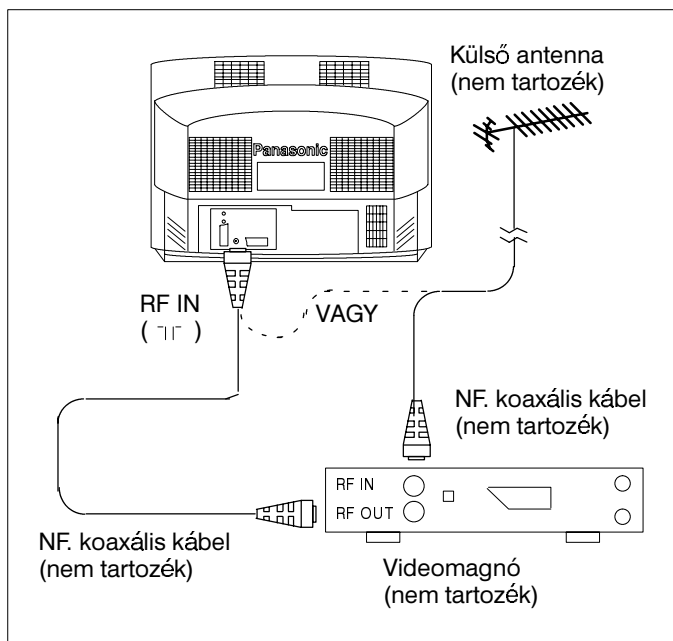

Az antenna csatlakoztatása

Az antennát a TV–készülék hátdalán levő antennacsatlakozóhoz (RF IN) csatlakoztassa.

Az antenna csatlakoztatása videomagnón keresztül

Az antennát a videomagnó hátdalán levő bemeneti antennacsatlakozóhoz (RF IN), és a videomagnó kimeneti antennacsatlakozóját (RF OUT) pedig egy nagyfrekvenciás coax. kábellel csatlakoztassa a TV–készülék antennacsatlakozójához. A videomagnó audio/video kábelekkel történő csatlakoztatását a TV–hez, lásd részletesen később az "Audio/Video (AV) csatlakoztatások" cím alatt 20 oldalon.

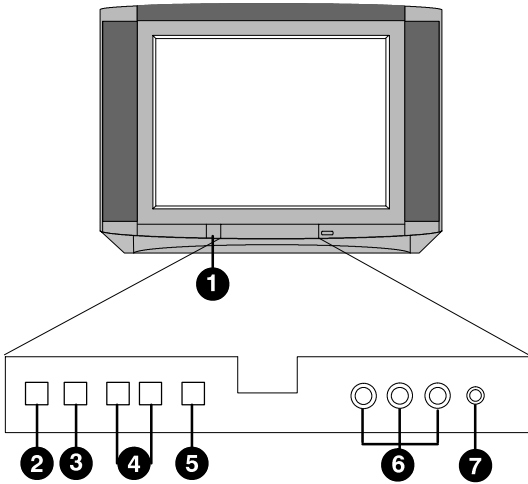

Távvezérlő

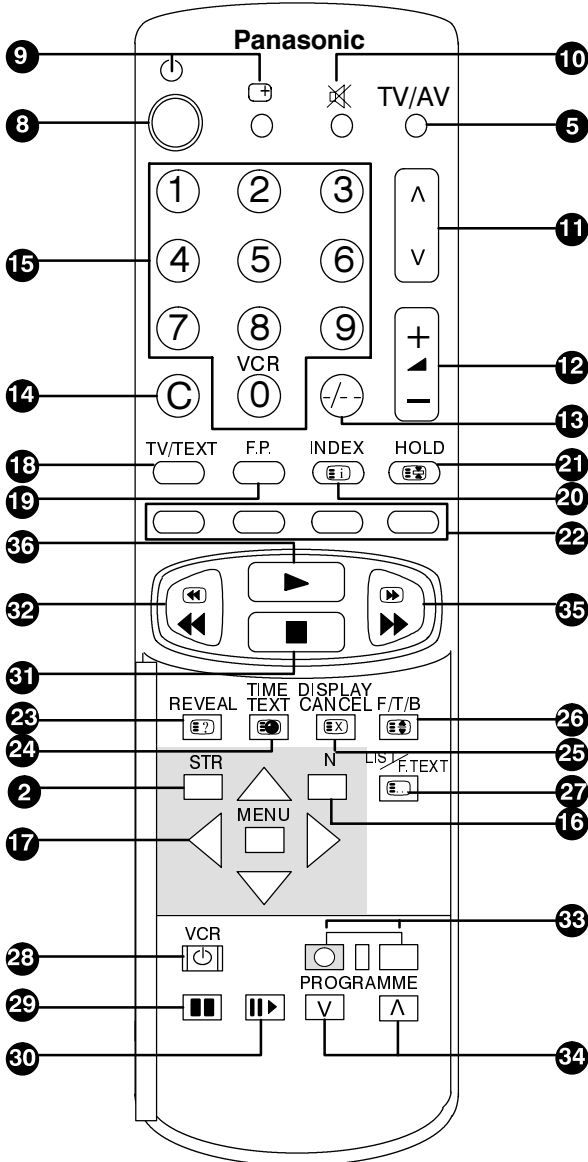

- 1 Hálózati kapcsoló**
A TV be vagy kikapcsolására szolgál.
- 2 Tárolás (STR) gomb**
Hangolás közben a TV–adók beprogramozására, vagy az üzemmódok normál beállításának az eltárolására szolgál.
- 3 Üzemmódválasztó (F) gomb**
E gomb többszöri megnyomásával a képernyőn megjelenő üzemmódok választhatók ki.
- 4 -/v +/▲ szabályozó gombok**
A programhely száma egyenként növelhető vagy csökkenthető. Az üzemmódjelzések megjelenése után e gombok megnyomásával a kiválasztott üzemmódok szintjei csökkenthetők vagy növelhetők.
- 5 TV/AV gomb**
Átkapcsolás a TV és az audio/video üzemmód között.
- 6 Audio/video csatlakozók**
(3,2 mm koncentrikus (RCA) csatlakozók) Audio/video készülék, mint pl. videomagnó számára.
- 7 Fejhallgató csatlakozó**
3,5 mm–es koncentrikus csatlakozó–dugóval szerelt fejhallgató csatlakoztatására alkalmas. Amikor a fejhallgatót csatlakoztatja a televízióhoz, a TV hangfala automatikusan kikapcsol.
- 8 Üzemi kapcsoló**
E gomb megnyomása be vagy készenléti üzemmódba kapcsolja a TV–készüléket
- 9 Vételi helyzet gomb**
A gomb megnyomására a TV–csatorna és a programhely száma, a pillanatnyi idő, és a teletext programot sugárzó TV–adó neve jelenik meg.
- 10 Némítő gomb**
A gomb megnyomása némítja vagy visszaállítja a TV hangját.
- 11 Programhely–léptetés fel/le**
A gomb megnyomása egyenként változtat növekvő vagy csökkenő irányban programhelyet.
- 12 + / –gomb**
A hangerő növekedése vagy csökkenése.
- 13 Programhelyválasztó gomb 10–99 (–/––)**
10–től 99–ig levő programhelyek kiválasztására szolgál.
- 14 Közvetlen TV–csatornaválasztó gomb**
A 0–9–es TV–csatornák közvetlen kiválasztását teszi lehetővé.
- 15 0–9 számgombok**
Programhelyet vagy teletext oldalt (csak teletext üzemmódban) választ ki.
- 16 Normál beállítás (N) gomb**
A tárolás (STR) gombbal előzőleg beprogramozott szintek visszaállítására szolgál.
- 17 Menü és kurzor gombok**
A menüben szereplő választék kiválasztására szolgál.
- 18 TV/Teletext üzemmódválasztó gomb**
Átkapcsol a TV és a teletext üzemmód között.
- 19 Kedvenc oldal gomb (F.P)**
A programhelyen vehető teletext programból előre kiválasztott teletext oldal megjelenítésére szolgál.
- 20 Tartalomjegyzék gomb (Index)**
Az éppen vett teletext program tartalomjegyzékét jeleníti meg.

Főbb műszaki jellemzők és tartozékok

- 21 Automatikus oldalváltásztás megállító gomb (Hold)**
A pillanatnyi oldal megmarad a képernyőn.
- 22 Színkód gombok (Piros/Zöld/Sárga/ Kék)**
TOP/FASTEXT üzemben témakörök, normál (LIST) üzemmódban pedig az egyes oldalak kiválasztását teszi lehetővé.
- 23 Megfejtés gomb (REVEAL)**
A teletext rejtvények megoldása jeleníthető meg.
- 24 Teletext-időzítő gomb (TIME TEXT)**
Bármelyik teletext melléklet kikeresését teszi lehetővé.
- 25 Törölő gomb (DISPLAY CANCEL)**
Amíg az információ felrészítésére, vagy a villámhírekre vár, törölheti a teletext oldalt a képernyőről.
- 26 Képméret gomb (F / T / B)**
Átkapcsolja a teljes képméretet alsó vagy felső félképre.
- 27 LIST / F.TEXT üzemmódváltást**
A TOP, FASTEXT és a LIST üzemmód közötti átkapcsolást tesz lehetővé.
- 28 Videomagnó üzemi kapcsolója**
A videomagnót készenléti üzemmódba kapcsolja.
- 29 Szünet/állókép gomb**
Megállítja a képet.
- 30 Állóképléptetés gomb**
Állókép üzemmódban a műsor képenként léptethető.
- 31 Állj gomb**
A szalag mozgását állítja meg.
- 32 Gyorscsévézés/műsorkeresés hátra**
Visszacsevéli a szalagot, vagy lejátszás közben műsort keres visszafelé.
- 33 Felvétel gomb**
E gombok megnyomására a felvétel megkezdődik.
- 34 Videomagnó programhely-léptetés fel/le**
Egyenként változtat programhelyet.
- 35 Gyorscsévézés/műsorkeresés előre**
Előrecsevéli a szalagot, vagy lejátszás közben műsort keres előre felé.
- 36 Lejátszás gomb**
A gomb megnyomására a lejátszás megkezdődik.
- 37 Hálózati csatlakozódugó**
A csatlakozódugó 220–240 V, 50 Hz-es váltakozó feszültségű hálózathoz való csatlakoztatásra alkalmas.
- 38 Antennacsatlakozó (Nagyfrekvenciás bemenet) (RF IN)**
Az antenna csatlakoztatására szolgál.
- 39 Audio kimeneti csatlakozó (RCA)**
Külső hangfrekvenciás berendezések csatlakoztatására szolgál, és ezáltal a műsor a külső hangfrekvenciás készülék hangszugárzóin keresztül hallgatható.
- 40 21 pólusú EURO–AV (SCART) csatlakozó**
Videomagnó vagy egyéb 21 pólusú (SCART) csatlakozóval szerelt külső készülék csatlakoztatására szolgál.

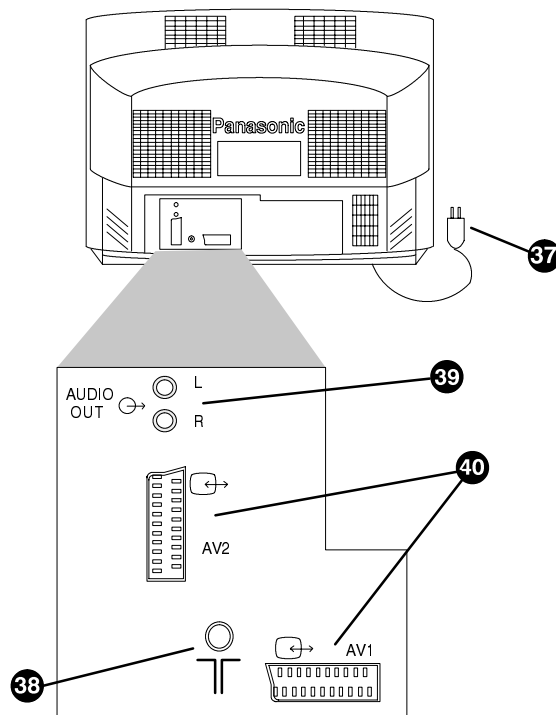

21 pin SCART terminálok 21 pólusú EURO–AV (SCART) csatlakozó

AV1	AV2
21 Csatlakozó föld	21 Csatlakozó föld
20 Videójel bemenet (CVBS)	20 Videójel bemenet (CVBS S–Y)
19 Videójel kimenet (CVBS)	19 Videójel kimenet (CVBS)
18 Kapcsolójel–föld (RGB)	18 Kapcsolójel–föld (RGB)
17 Videójel–föld (CVBS)	17 Videójel–föld (CVBS)
16 Kapcsolójel RGB	16 Kapcsolójel RGB
15 Piros bemenet	15 Színejel bemenet (S.C)
14 Föld	14 Föld
13 Piros–föld	13 Piros–föld
12 – –	12 – –
11 Zöld bemenet	11 – –
10 – –	10 – –
9 Zöld–föld	9 Zöld–föld
8 Kapcsolójel (CVBS)	8 Kapcsolójel (CVBS)
7 Kék bemenet	7 – –
6 Audio bemenet bal csat.	6 Audio bemenet bal csat.
5 Kék–föld	5 Kék–föld
4 Audio–föld	4 Audio–föld
3 Audio kimenet bal csat.	3 Audio kimenet bal csat.
2 Audio bemenet jobb csat.	2 Audio bemenet jobb csat.
1 Audio kimenet jobb csat.	1 Audio kimenet jobb csat.

A képernyőn megjelenő menü ismertetése

A TV-készülék főbb üzemmódjai a képernyőn megjelenő menü alapján választhatók ki, és ezután módosíthatók. A menürendszer felépítését az alábbi ábra szemlélteti, és az ismertetést a fő (MAIN) menüvel kezdi.

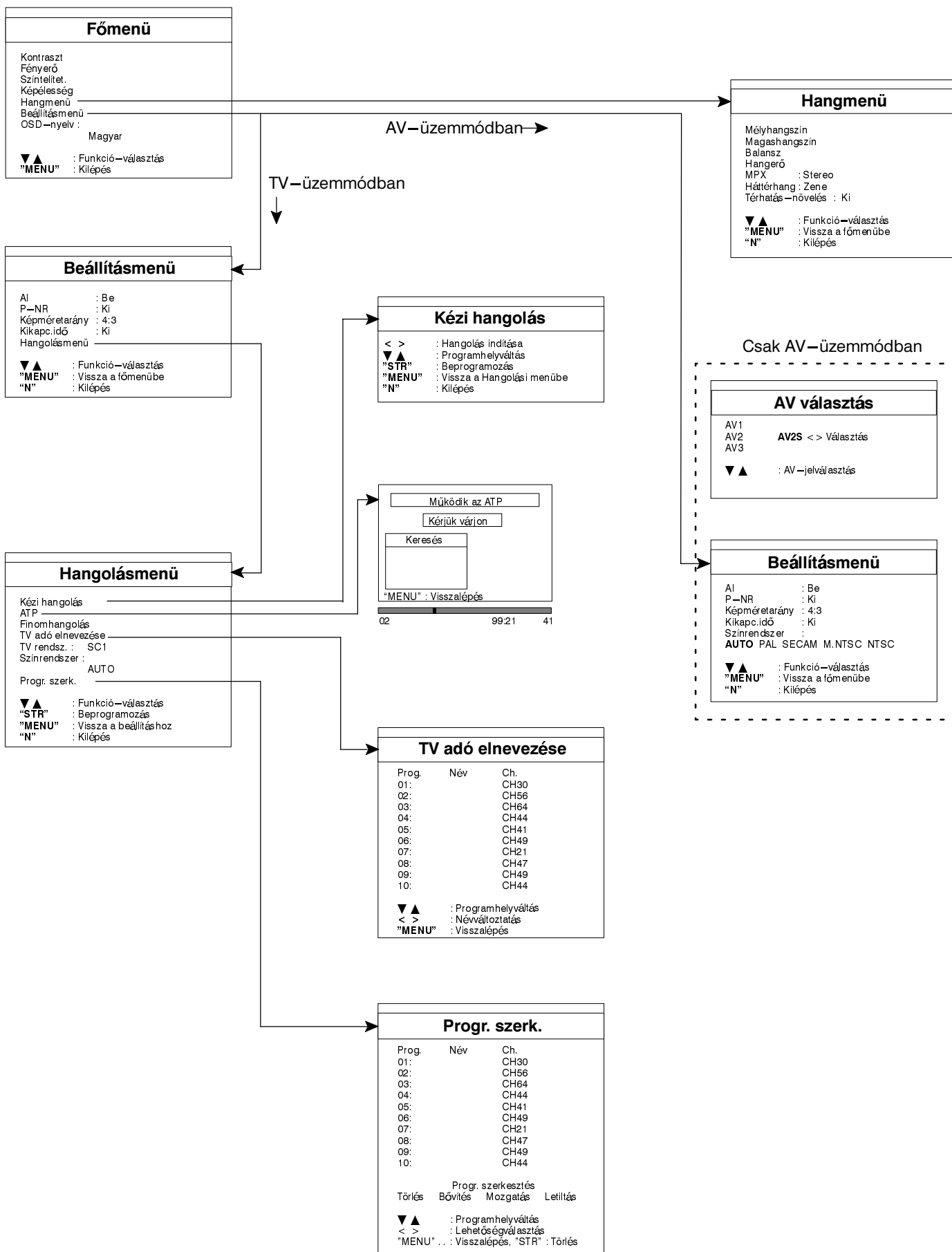

A TV be/kikapcsolása

A TV-készülék a hálózati kapcsoló megnyomásával kapcsolható be. A kapcsoló a TV-készülék előlapján van elhelyezve. Bekapcsolt TV esetén, ha működés közben feszültségkimaradás történt, a hálózati feszültség visszatérésekor a készülék ismét működni fog. A TV a hálózati kapcsoló megnyomásával kapcsolható ki.

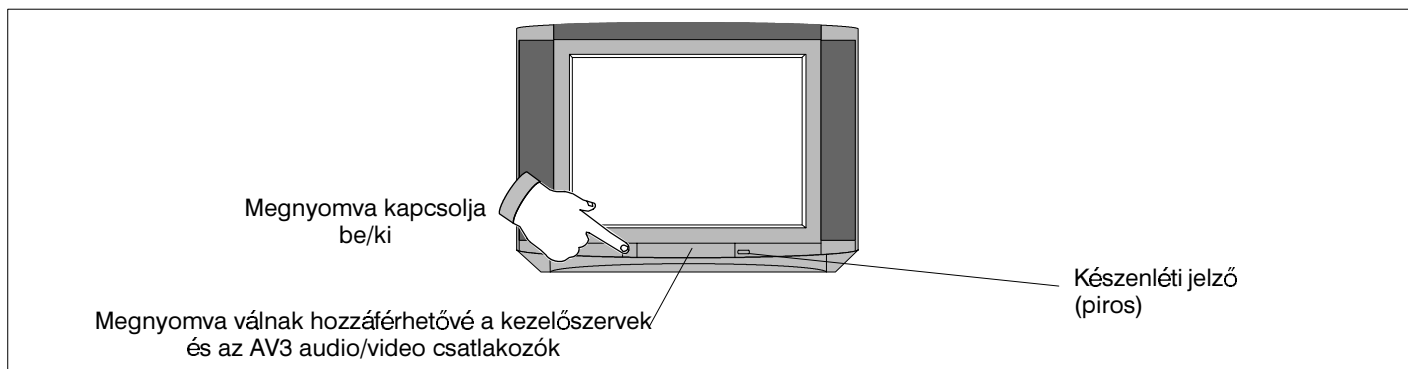

Hangolás

Ez a TV-készülék a következő rendszerű TV-adások vételére alkalmas: PAL B, G, H, D, K, PAL-60, SECAM B, G, D, K és M-NTSC. Az első bekapcsoláskor az automatikus programozás (ATP) menü jelenik meg a képernyőn. A további beállítások elvégzése előtt válassza ki a kívánt nyelvet és az országot.

Automatikus programozás (ATP)

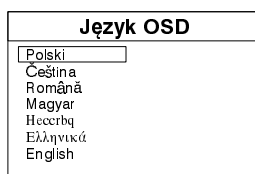
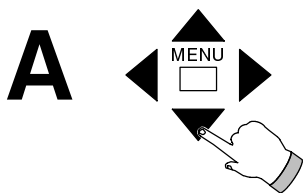

A beállítások megkezdése előtt ellenőrizze, hogy az antennát csatlakoztatta-e.

Az egyik ▼ ▲ gomb megnyomásával válassza ki a kívánt nyelvet.

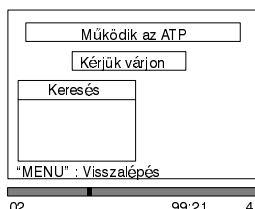
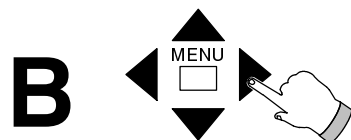

Kezdje el az automatikus programozást (ATP) az egyik ◀ ▶ gomb megnyomásával.

A készülék megkeresi a TV-csatornákat, eltárolja a memóriába és megadja a TV-csatorna számát. Az összes vehető TV-csatornát a készülék programhelyek szerint sorrendbe téve tárolja el.

Az automatikus programozást bármikor megállíthatja a menü (MENU) gomb megnyomásával.

C



A képernyőn az éppen kiválasztott TV-adó műsora jelenik meg.

- Automatikus programozás (ATP) üzemmódban, a színrendszer választás is automatikus üzemmódban van. Ami azt jelenti, hogy a PAL, SECAM vagy M. NTSC normájú TV adások bármelyike korrektt képminőséggel jelenik meg a képernyőn.
- Az automatikus programozás bekapcsolása érdekében, először a hangolási (Tuning) menüt kell kiválasztani (lásd a "Hangolás" cím alatt). A hangolási menüből válassza ki az automatikus programozást (ATP) és térjen vissza az automatikus programozás (ATP) előzőleg ismertetett B lépéséhez.
- A kiválasztás sorrendje a TV-jeltől, az adási rendszertől és a vételi körülményektől függ. A programszerkesztés üzemmód segítségével a TV-adók átrendezhetők, ha a sorrend nem megfelelő. A részletes ismertetést lásd a 11 oldalon.

A hangolási menü kiválasztása

A hangolási menü lehetővé teszi, hogy újra hangolja, más megnevezést adjon, vagy átrendezze a TV-adókat, vagy a beprogramozott vételi normákat megváltoztassa.

A hangolási (Tuning) menü kiválasztása érdekében a következőket hajtsa végre:



Nyomja meg a menü (**MENU**) gombot.

A képernyőn a Főmenü jelenik meg.

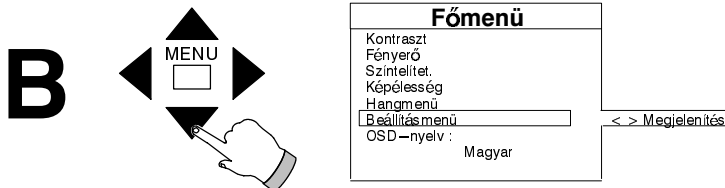

Az egyik **▼▲** gomb megnyomásával válassza ki az üzembe helyezési (**Beállításmenü**) menüt.

Az egyik **◀▶** gomb megnyomásával jelenítse meg az üzembe helyezési (**Beállításmenü**) menüt.

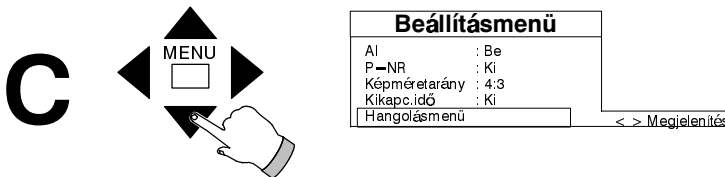

Az egyik **▼▲** gomb megnyomásával válassza ki a **Hangolásmenü**.

Az egyik **◀▶** gomb megnyomásával jelenítse meg a **Hangolásmenü**.

Kézi hangolás távvezérlővel

A következő módszer szerint a kívánt TV-adó kézzel is beprogramozható. Ha a kiválasztott szín és hangrendszer nem pontos, akkor azt kézzel kell beállítani a "Színrendszerválasztás" és a "Hangnormaválasztás" című részben ismertetett lépések szerint.



Jelenítse meg a hangolási menüt (Tuning menu).

Az egyik **▼▲** gomb megnyomásával válassza ki a **Kézi hangolás**.

Az egyik **◀▶** gomb megnyomásával jelenítse meg a **Kézi hangolás**.

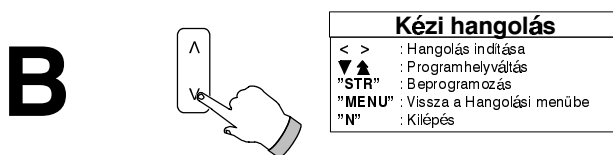

Az egyik **▲** gomb megnyomásával válassza ki a kívánt programhelyet.

Folytassa a "D" lépéssel ha ismeri a TV-csatorna számot.

A "0"-ás programhelyet mint videomagnó csatornát célszerű használni.

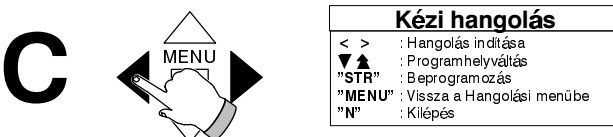

Az egyik **◀▶** gomb megnyomásával keresse meg a kívánt TV-adót.

(A normál TV-csatornák behangolása után folytassa tovább a hangolást, ha kábel/hipercsatornát kíván behangolni.)

A beállításokat Az "E" lépéssel folytassa tovább.

Kézi hangolás távvezérlővel

D

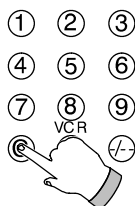

Kézi hangolás	
< >	: Hangolás indítása
▼▲	: Programhelyváltás
"STR"	: Beprogramozás
"MENU"	: Vissza a Hangolási menübe
"N"	: Kilépés

Ezt a lépést csak akkor használja, ha ismeri a venni kívánt TV-csatorna számot.

Nyomja meg a távvezérlőn a közvetlen TV-csatorna választó (C) gombot.

(Hipersávú csatornák behangolása érdekében nyomja meg a programhely-választó 10-60-ig (-/-) gombot).

A TV-csatorna számot a távvezérlő számgombjainak (0-9) megnyomásával 6 másodpercen belül adja meg.

E

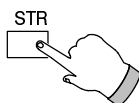

Kézi hangolás	
< >	: Hangolás indítása
▼▲	: Programhelyváltás
"STR"	: Beprogramozás
"MENU"	: Vissza a Hangolási menübe
"N"	: Kilépés

A kiválasztott TV-csatornának, az éppen beállított programhelyre történő beprogramozása érdekében nyomja meg a tárolás (STR) gombot.

A további TV-csatornák beprogramozása érdekében ismétlje meg a lépéseket B-E-ig.

Vagy a hangolási menühöz való visszalépés érdekében nyomja meg a "MENU" gombot.

Vagy a normál TV-nézés érdekében nyomja meg Az "N" gombot.

A TV működtetése (Az előlapon levő ajtó mögötti kezelőszervekkel)

A

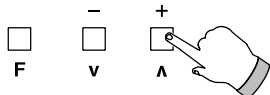

Hangolási üzemmód	
F	: Nem -,+ : Igen

A TV előlapján levő üzemmódválasztó (F) gombot nyomja meg egymás után többször mindaddig, amíg a képernyőn a hangolási üzemmód (Hangolási üzemmód) meg nem jelenik.

A -/+ gomb megnyomásával jelenítse meg a hangolási (Hangolási üzemmód) üzemmódot.

B



Kézi hangolás (Előlap)	
- +	: Hangolás indítása
"TV/AV"	: Programhelyváltás
"STR"	: Beprogramozás
"F"	: Kilépés

A "TV/AV" gomb megnyomásával válassza ki a kívánt programhelyet.

A "0"-ás programhelyet videomagnó csatornaként célszerű használni.

C

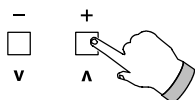

Kézi hangolás (Előlap)	
- +	: Hangolás indítása
"TV/AV"	: Programhelyváltás
"STR"	: Beprogramozás
"F"	: Kilépés

A -/+ gomb megnyomásával keresse meg a kívánt TV-adót (normál TV-csatornák behangolása után folytassa tovább a hangolást, ha kábel/hipersávú csatornát kíván behangolni).

D

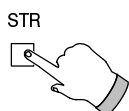

Kézi hangolás (Előlap)	
- +	: Hangolás indítása
"TV/AV"	: Programhelyváltás
"STR"	: Beprogramozás
"F"	: Kilépés

A kiválasztott TV-csatornának, az éppen beállított programhelyre történő beprogramozása érdekében nyomja meg a tárolás (STR) gombot.

A további TV-csatornák beprogramozása érdekében ismétlje meg az előző lépéseket B-D-ig.

Vagy
Az üzemmódválasztó (F) gomb megnyomásával térjen vissza a normál TV-nézéshez.

Színrendszerválasztás A színrendszerválasztás automatikus üzemmódba van beállítva, ami azt jelenti, hogy a PAL, SECAM vagy MNTSC normájú TV-adások bármelyike korrekt képminőséggel jelenik meg a képernyőn. A színrendszer a következő részben ismertetett lépések szerint kézzel is beállítható PAL, SECAM vagy M. NTSC rendszerű adások vételére.

A

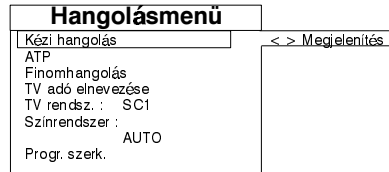
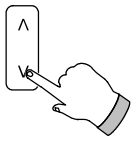

Az egyik gomb megnyomásával válassza ki a kívánt programhelyet.

Jelenítse meg a Hangolásmenü.

B

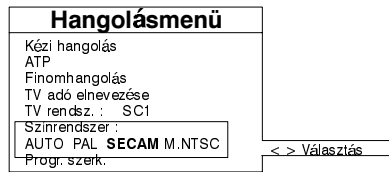
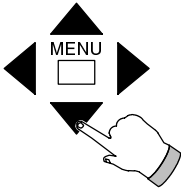

Az egyik gomb megnyomásával válassza ki a Színrendszert.

Az egyik gomb megnyomásával válassza ki a kívánt rendszert: AUTO, PAL, SECAM vagy M. NTSC.

C

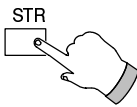

A kiválasztott rendszernek az adott programhelyre történő beprogramozása érdekében nyomja meg a tárolás (STR) gombot.

A normál TV-nézéshez történő visszatérés érdekében nyomja meg az "N" gombot.

Hangnormaválasztás (TV-vételi rendszer)

Abban az esetben, ha a TV-adót kézzel hangolta be, akkor programhelyenként/TV-csatornánként szükségessé válhat, hogy a hangnormát kézzel állítsa be.

A

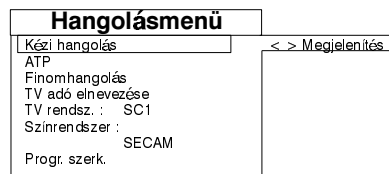
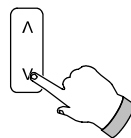

Az egyik gomb megnyomásával válassza ki a kívánt programhelyet.

Jelenítse meg a Hangolásmenü.

B

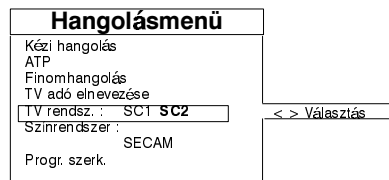
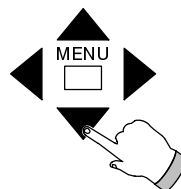

Az egyik gomb megnyomásával lépjen a "TV-rendszerhez (TV-rendsz.: SC1 SC2)

Az egyik gomb megnyomásával válassza ki a megfelelő hangnormát.

SC1: PAL B, G, H / SECAM B, G
SC2: PAL / SECAM D, K

C

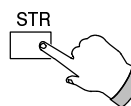

A kiválasztott hangnormának az adott programhelyre történő beprogramozása érdekében nyomja meg a tárolás (STR) gombot.

A normál TV-műsor nézése érdekében nyomja meg az "N" gombot.

TV-adó elnevezés üzemmód Az egyes TV-csatornáknak (TV-adóknak) egyéni megnevezés adható; ezáltal ezek a csatornák ugyanolyan könnyen megjegyezhetők mint a programhelyek számai.

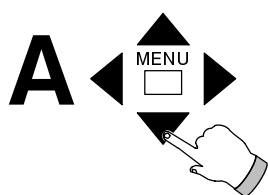

Hangolásmenü	
Kézi hangolás	
ATP	
Finomhangolás	
TV adó elnevezése	<> Megjelenítés
TV rendsz. : SC2	
Szinrendszer : SECAM	
Progr. szerk.	

Jelenítse meg a hangolási menüt (Tuning menu).

Az egyik **▼▲** gomb megnyomásával lépjen a TV-adó elnevezésre (**Station naming**).

Az egyik **◀▶** gomb megnyomásával jelenítse meg a TV-adó elnevezést (**Station naming**).

Az egyik **▼▲** gomb megnyomásával válassza ki a kívánt programhelyet.

Az egyik **◀▶** gomb megnyomásával kezdje el megváltoztatni az elnevezést. Az első karakter helyét válassza ki.

Az egyik **▼▲** gomb megnyomásával válassza ki a kívánt karaktert.

Az egyik **◀▶** gomb megnyomásával lépjen tovább a kívánt karakter helyére.

Vagy

Nyomja meg a **"MENU"** gombot az eredeti név visszaállítása érdekében.

Ismételje meg az előző lépést a kívánt név összeállítása érdekében.

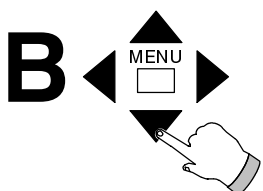

TV adó elnevezése		
Prog.	Név	Ch.
01:		CH30
02:		CH56
03:		CH56
04:		CH44
05:		CH41
06:		CH49
07:		CH21
08:		CH47
09:		CH49
10:		CH44

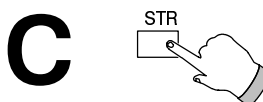

Az új elnevezés beprogramozása érdekében nyomja meg a tárolás (**STR**) gombot.

A további elnevezések megváltoztatása érdekében ismételje meg az előző B és C lépést, vagy az "N" gomb megnyomásával térjen vissza a TV-műsor nézéséhez.

Programszerkesztés Az elnevezett programhelyek sorrendje megváltoztatható, a TV-műsorok törölhetők, áthelyezhetők, és megakadályozhatja, hogy egyes műsorok a képernyőn megjelenjenek.

Ha automatikus programozás (ATP) kezdete előtt az országok közül Kelet-Európát, (E, Eu) választott, akkor az automatikus programozás befejezése után közvetlenül a TV programszerkesztési menü jelenik meg a képernyőn (lásd lent a "C" lépést). Így lehetővé válik, hogy az esetleg kétszer beprogramozott TV-adók közül az egyiket törölhesse.

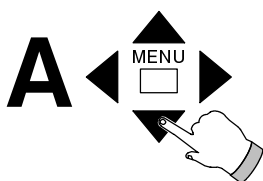

Hangolásmenü	
Kézi hangolás	
ATP	
Finomhangolás	
TV adó elnevezése	
TV rendsz. : SC2	
Szinrendszer : SECAM	
Progr. szerk.	<> Megjelenítés

Jelenítse meg a hangolási menüt (Tuning menüt).

Az egyik **▼▲** gomb megnyomásával lépjen a programszerkesztés (**Programme edit**) menüre.

Az egyik **◀▶** gomb megnyomásával jelenítse meg a programszerkesztés (**Programme edit**) menüt.

Az egyik **▼▲** gomb megnyomásával válassza ki a kívánt programhelyet.

A "0"-ás programhelyet (videomagnó) nem lehet megváltoztatni.

Az egyik ◀▶ gomb megnyomásával válassza ki a kívánt üzemmódot: Törlés; Bővítés, Mozgatás vagy Letiltás.

Törlés üzemmód

Nyomja meg kétszer a tárolás (**STR**) gombot, ezzel törli az adott programhelyről a kiválasztott TV-adót és az elnevezését.

Bővítő üzemmód

Az éppen kiválasztott programhely beállítása érdekében nyomja meg kétszer a tárolás (**STR**) gombot. Hangolja be kézzel a venni kívánt TV-adót (lásd a "Kézi hangolás" cím alatt).

Áthelyező üzemmód

Az egyik **◀▶** gomb használata után nyomja meg a tárolás (**STR**) gombot. Az éppen vett TV-adónak a kiválasztott új programhelyre történő áthelyezése érdekében.

Az áthelyező üzemmód befejezése érdekében nyomja meg ezt a gombot (**STR**).

Programhely védelem (letiltás)

Az éppen beállított programhelyen vehető TV-műsor nézését a tárolás (**STR**) gomb megnyomásával engedélyezheti vagy letilthatja.

Ha letiltja, akkor a programhelyen vehető TV-műsort nem lehet megjeleníteni.

A további programhelyek átállítása érdekében ismételje meg az előző B és C lépést.

Vagy

Az "N" gomb megnyomásával térjen vissza a normál TV-üzemmódba.

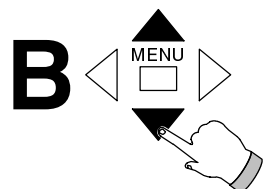

Progr. szerk.		
Prog.	Név	Ch.
01:		CH30
02:		CH56
03:		CH56
04:		CH44
05:		CH41
06:		CH49
07:		CH21
08:		CH47
09:		CH49
10:		CH44

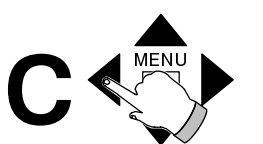

Progr. szerkesztés		
Törlés	Bővítés	Mozgatás
Letiltás		

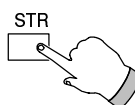

Hangolás

Egyes üzemmódok beállítását a képernyőn egy rövid időre megjelenő színes vonal jelzi.

Finomhangolás

A finomhangolás segítségével a vétel minősége javítható, ha a behangolt TV adó műsora kismértékben gyengén vehető, pl. nem tökéletes kép.

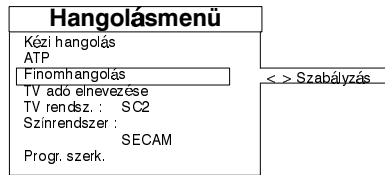
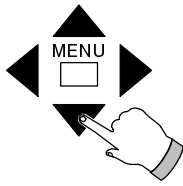

Jelenítse meg a hangolási menüt (Tuning menu).

Az egyik ▼ ▲ gomb megnyomásával lépjen a finomhangolás üzemmódra (Fine tuning).

A ◀ ▶ gombok megnyomásával válassza ki ezt az üzemmódot és hangolja újra finoman.

A tárolás (STR) gomb megnyomásával tárolja el ezt a beállítást.

Az "N" gomb megnyomásával térjen vissza a normál TV-üzemmódba.

Kezelőszervek használata

Üzemmódválasztás (F) (TV-kezelő-szerveivel)

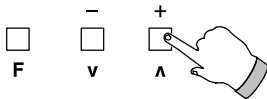

Az üzemmódválasztó (F) gomb megnyomásával válassza ki a kívánt üzemmódot:

Hangerő- (Volume), Kontraszt- (Contrast), Fényerő- (Brightness), Színtelítettség- (Colour), Élesség- (Sharpness), Mély- (Bass), Magas- (Treble) hangszín, Balansz- (Balance) szabályzást vagy a hangolást (Tuning).

A + vagy - gomb megnyomásával szabályozza be a kívánt értéket.

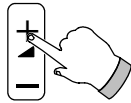

Hangerőszabályozás (Távvezérlővel)

A + vagy - gomb megnyomásával állítsa be a kívánt értéket.

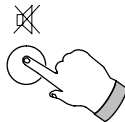

Némítás

E gomb megnyomásával némítja vagy visszaállítja a műsor hangját.

Készenléti üzemmód

Rövidebb ideig tartó kikapcsolás érdekében a távvezérlő üzemi kapcsolóját nyomja meg.

A TV a következő műveletek bármelyikével visszakapcsolható.

1. Nyomja meg ismét az üzemi kapcsolót.
2. Válasszon egy programhelyet a távvezérlő számgombjával (0–9).
3. Nyomja meg a TV-előlapján levő programhely-léptetés fel/le (-/ ✓ +/ ^) gombot.

A TV-előlapján levő hálózati kapcsolóval a készülék nem hozható működésbe, ha a TV készenléti üzemmódba van kapcsolva.

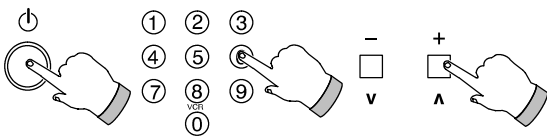

Programhelyválasztás

Programhelyet 3 féle módon választhat.

0–9-es programhelyet a megfelelő számgomb egyszeri megnyomásával választhat.

Egyenként változtathat programhelyet felfelé vagy lefelé a programhely-léptető fel/le gomb megnyomásával.

10–60-as programhelyet a programhely-választó 10–99 (-/ ✓ -) gomb megnyomása után a megfelelő számgombok megnyomásával választhat.

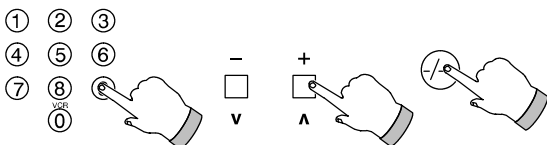

Normál beállítások eltárolása

Állítsa a hangerőt, mély és a magas hangszínt, balanszt, színtelítettséget, színárnyalatot (csak NTSC/M.NTSC), fényerőt, kontrasztot, képélességet, és a finomhangolást a kívánt értékre.

A tárolás (STR) gomb megnyomásával tárolja el a beállított szinteket, a megfelelő főmenü (Main menu) és a hangmenü (Sound menu) üzemmódokban.

A zenei (Music) vagy a beszéd (Speech) hangüzemmódban különböző mély- és magashangszínt is eltárolhat.

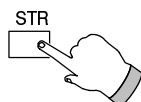

Kezelőszervek használata

Egyes üzemmódok beállítását a képernyőn egy rövid időre megjelenő színes vonal jelzi.

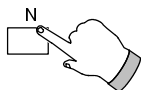

Normál beállítás

Az "N" gomb megnyomásával az előzőleg beprogramozott normál beállítások szintjei jelennek meg.

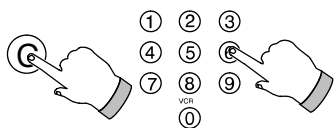

Közvetlen TV-csatornaválasztás

A kívánt TV-adó a következő módszerrel közvetlenül is kiválasztható, ha ismeri a TV-csatorna számát.

Nyomja meg a "C" gombot.

6 másodpercen belül nyomja meg a megfelelő számgombot (pl. Az 5 TV csatorna esetén nyomja meg a 0 és Az 5-ös gombot).

(Hipersávú TV-csatornák kiválasztása érdekében először a "–/–" gombot nyomja meg.)

A képernyőn a kiválasztott TV-csatorna műsora jelenik meg.

CH=csatorna 2–99;
H=Kábel/Hipersáv S21–41

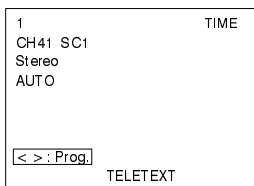
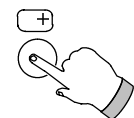

Vételi helyzet/Program táblázat

Nyomja meg a vételi helyzet gombot. A gomb megnyomására a képernyőn a következők jelennek meg:

Programhely, az elnevezés, a TV-csatorna száma, a pillanatnyi idő (ha teletext program vehető), a hangrendszer, és teletext információ (ha teletext vehető).

A videomagnó és az 1–31, 32–63, 64–95, illetve a 96–99 programtáblázat kijelzése érdekében nyomja meg a ◀▶ gombot.

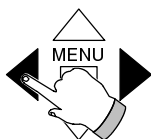

Prog.	Név	CH	Prog.	Név	CH
VCR			16		
01			17		
02			18		
03			19		
04			20		
05			21		
06			22		
07			23		
08			24		
09			25		
10			26		
11			27		
12			28		
13			29		
14			30		
15			31		

Nyomja meg a vételi helyzet gombot ismét, ha a programtáblázatot el kívánja tüntetni a képernyőről.

Főmenü (Main menu) működése

Kontraszt (Contrast)

A képernyőn kékeszöld (cián) vonal jelzi.

Fényerő (Brightness)

A képernyőn fehér vonal jelzi.

Szinteltetés (Colour)

A képernyőn piros vonal jelzi.

Képelesség (Sharpness)

A képernyőn zöld vonal jelzi.

Színárnyalat (TINT) (csak M.NTSC/NTSC)

A képernyőn zöld vonal jelzi.

Hangmenü (Sound menu)

A hangjellemzők szabályozására vonatkozó részleteket lásd később a "Hangmenü működése" cím alatt.

Üzembe helyezési menü (Setup menu)

Az egyes jellemzők beállítását lásd később Az "Üzembe helyezési menü működése" cím alatt.

OSD nyelv (OSD language)

A képernyőn megjelenő német, Polski, Čeština, Română, Magyar, Heccebrq, Ελληνικά vagy English nyelvű menü közül választhat.

A

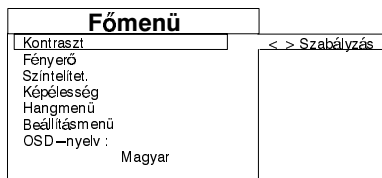
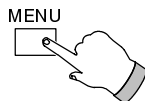

Nyomja meg a menü (MENU) gombot.

A képernyőn a főmenü (Main menu) jelenik meg.

B

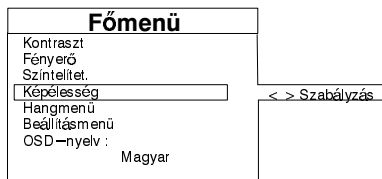
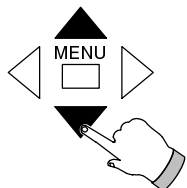

Az egyik ▼▲ gomb megnyomásával válassza ki a beállítani kívánt üzemmódot.

C

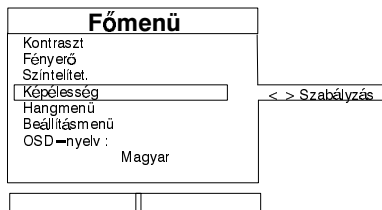
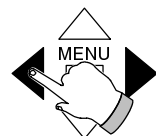

Az gomb ◀▶ megnyomásával jelenítse meg és változtassa meg a beállítást.

A menü (MENU) gomb megnyomásával térjen vissza a normál TV-üzemmódot.

Egyes üzemmódok beállítását a képernyőn egy rövid időre megjelenő színes vonal jelzi.

Hangmenü működése (Sound menü)

Mélyhangszín (Bass)

Növelje vagy csökkentse a mélyátvitelt.
A képernyőn bíbor vonal jelzi.

Magashangszin (Treble)

Növelje vagy csökkentse a magasátvitelt.
A képernyőn sárga vonal jelzi.

Balanszszabályozás (Balance)

Állítsa be a bal/jobb hangsugárzó hangerő–egyensúlyát.
A képernyőn zöld vonal jelzi.

Hangerőmódosítás (Volume correction)

Állítsa be az egyéni TV–csatornák hangerejét.
Pl. a műholdas csatornák hangerejét megváltoztathatja a földi TV–adók hangerőszintjéhez képest. A képernyőn zöld vonal jelzi.

MPX (NICAM sztereo / normál sztereo hangrendszerek)

Sztereo adás vételkor váltson a NICAM / normál sztereo és mono hangkimenet között.

NICAM mono / kétnyelvu adás vételkor váltson a NICAM Mono I / Bilingual I., NICAM Mono II / Bilingual II és Mono hangkimenet között. Az elérhető hangkimenetek attól függnnek, hogy mit adnak a vett csatornán. Ha a vételi körülmények romlanak, ajánlatos Mono módba kapcsolni.

A NICAM és a normál sztereo vétel megkülönböztetésére adásinformációért kérjük forduljon a helyi Panasonic kereskedőjéhez.

Üzemmód

A hangminőség a megfelelő zene (Music) vagy beszéd (Speech) üzemmód kiválasztásával tovább javítható.

Térhatásnövelés

A hang dinamikájának a fokozásával nagyobb akusztikus tér érzetét kelti.

A

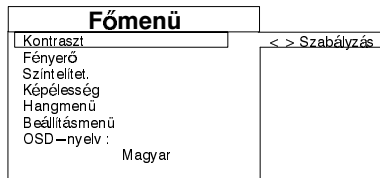
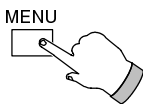

Nyomja meg a menü (MENU) gombot.

A képernyőn a főmenü (Main menu) jelenik meg.

B

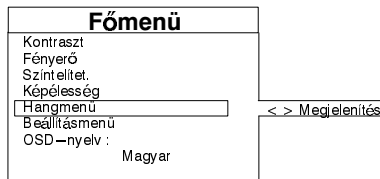
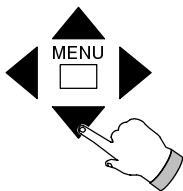

Az egyik ▼▲ gomb megnyomásával lépjen a hangmenüre (Sound menu)

Az egyik ◀▶ gomb megnyomásával jelenítse meg a hangmenüt (Sound menu).

C

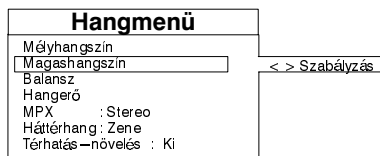
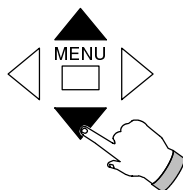

Az egyik ▼▲ gomb megnyomásával válassza ki a kívánt üzemmódot.

D

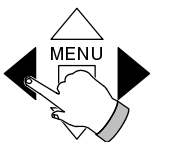

Az egyik ◀▶ gomb megnyomásával válassza ki és végezze el a kívánt beállítást.

Az "N" gomb megnyomásával térjen vissza a normál TV–üzemmódba.

Fontos Tudnivalók

A behangolt csatornákon a hang az elfogadható hallási szint alá eshet. Ez esetben tegye a következőket:

1. Hajtsa végre a fent illusztrált A, B és C lépéseket és a C lépésnél válassza ki az MPX–t.
2. Nyomja meg a ◀▶ gombokat, hogy a hang üzemmódot Mono–ra kapcsolja át.
3. Nyomja meg az "N" kapcsolót, hogy a normális TV működéshez visszatérhessen.

Amikor a vételi állapotok megjavultak, a rendelkezésre álló MPX alternatívák (azaz Sztereó vagy Mono) újra választhatóak; ha igen, tegye a következőket:

1. A fent illusztrált A, B és C lépéseket hajtsa végre és a C lépésnél válassza ki az MPX–t.
2. Nyomja meg a ◀▶ gombokat, hogy rendelkezésre álló alternatívák (azaz Sztereó vagy Mono) közül válasszon.
3. Nyomja meg az "N" kapcsolót, hogy a normális TV működéshez visszatérhessen.

Egyes üzemmódok beállításait a képernyőn egy rövid időre megjelenő színes vonal jelzi.

Üzembe helyezési menü (Setup menu)

Mesterséges intelligencia (AI)

A készülék a fényerőt, a kontrasztot, a színárnyalatot, a videojel megjelenése pillanatában az optimális eredmény eltérése érdekében azonnal beállítja.

A készülék az optimális mélység és szintónus elérése érdekében az egyes sorok kontrasztjának a finom és automatikus szabályozásával kompenzálja a kép karakterét.

Képzaj csökkentés (Noise-R)

Csökkenti a pl. interferenciák miatt keletkező képzajt.

Képméretarány (Aspect)

16:9 formátumu jelek vételekor állítsa be a korrekt képméretet a képernyőn.

16:9 : Szélessávú műsor

4:3 : Normál műsor

Képméretarány 4:3

Képméretarány 16:9



Apontos 16:9 képméretarány beállítása csak akkor lehetséges, ha az AV1 21 pólusú csatlakozón keresztül 16:9-es jelet kap a készülék.

A normál 4:3 arányú jel átkapcsolható 16:9 képméretarányra, de ez a hatás nem pontosan a 16:9 formátumu képet ábrázolja.

Időzített kikapcsolás (Off timer)

Ez az üzemmód azt teszi lehetővé, hogy az előre kiválasztott időtartam 30, 60 vagy 90 perc elteltével a készülék automatikusan készenléti állapotba kapcsolja önmagát.

Hangolási menü

Ebben a menüben hangolhatók be a kívánt TV-adók (lásd a "Hangolás" cím alatt).

A

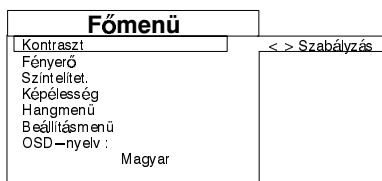
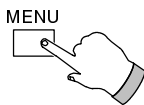

Nyomja meg a menü (MENU) gombot.

A képernyőn a főmenü (Main menu) jelenik meg.

B

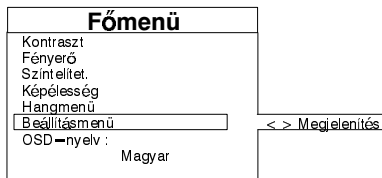
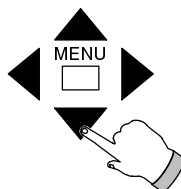

Az egyik ▼▲ gomb megnyomásával lépjen az üzembe **Beállításmenü**.

Az egyik ◀▶ gomb megnyomásával jelenítse meg az üzembe **Beállításmenü**.

C

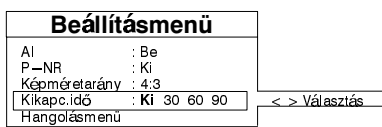
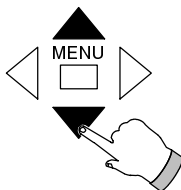

Az egyik ▼▲ gomb megnyomásával válassza ki a kívánt üzemmódot.

Mesterséges intelligencia (AI), képzajcsökkentés (Noise R), képméretarány (Aspect), időzített kikapcsolás (Off timer), hangolási menü (Tuning menu).

D

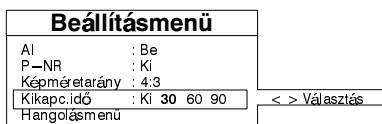
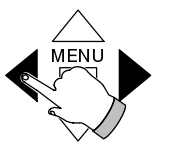

Az egyik ◀▶ gomb megnyomásával válassza ki és végezze el a kívánt beállítást.

Az "N" gomb megnyomásával térjen vissza a normál TV-üzemmódba.

TV/AV választás

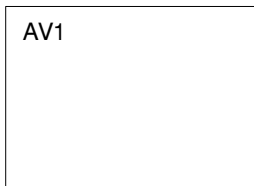
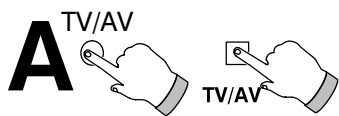

A **TV/AV** gomb megnyomásával kapcsoljon audio/video üzemmódba.

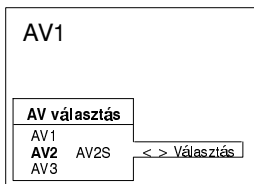
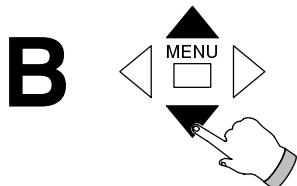

Az egyik **▼▲** gomb megnyomásával válassza ki a kívánt AV-műsorforrást: – AV1, AV2 vagy AV3.

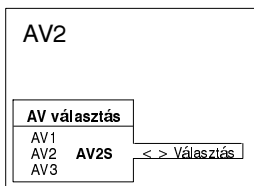
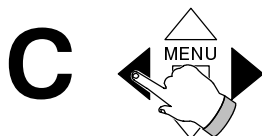

Ezt a lépést csak az AV2 műsorforrás kiválasztásakor hajtsa végre.

Az egyik **◀▶** gomb megnyomásával válasszon az AV2 vagy AV2S.

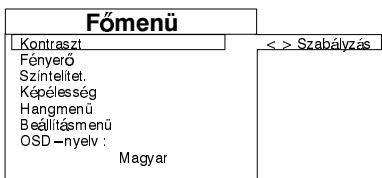

A következő lépéseket D–F-ig csak akkor végezze el, ha TV-vételi normákat kíván beállítani.

Nyomja meg a **"MENU"** gombot. A képernyőn a **Főmenü** jelenik meg.

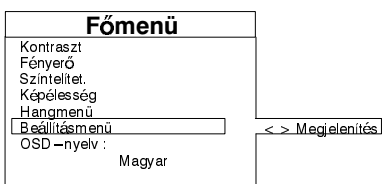
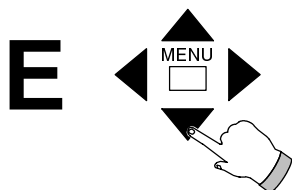

Az egyik **▼▲** gomb megnyomásával lépjen az üzembe **Beállításmenü**.

Az egyik **◀▶** gomb megnyomásával jelenítse meg az üzembe **Beállításmenü**.

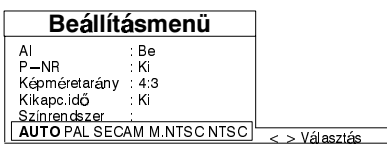
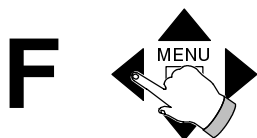

Az egyik **▼▲** gomb megnyomásával lépjen a **Színrendszer**.

Az egyik **◀▶** gomb megnyomásával válassza ki a kívánt színrendszert: AUTO, PAL, SECAM, M.NTSC vagy NTSC.

Az **"N"** gomb megnyomásával törölje az üzembe **Beállításmenü**.

A TV automatikusan átkapcsol a megfelelő színrendszerre, ha az automatikus (AUTO) állást választja.

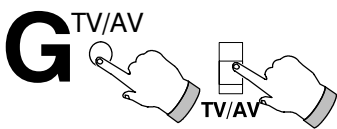

A **TV/AV** gomb megnyomásával térjen vissza a normál TV üzemmódba.

- Az audio/video készülékek csatlakoztatását az "Audio/Video (AV) csatlakoztatások" című rész ismerteti (lásd később).
- A TV képes automatikusan átkapcsolni AV üzemmódba ha az AV1 és AV2 csatlakozókhoz csatlakoztatott készülék kapcsolójelet szolgáltat. A TV üzemmódba történő visszalépés érdekében a TV/AV gombot nyomja meg.

Videomagnó üzemmód

Egyes Panasonic gyártmányú videomagnók néhány üzemmódja a TV távvezérlőjével is működtethető. Kérjük beszélje meg a részleteket a készülék eladójával. Néhány videomagnó egyes üzemmódjai eltérnek egymástól, ezért kérjük, hogy figyelmesen olvassa el a videomagnó kezelési útmutatóját is.

Panasonic gyártmányú videomagnó távvezérlése közben, ha bármilyen probléma lép fel, kérjük ellenőrizze a videomagnó működését a távvezérlő hátoldalán az elemtartó fedele alatt elhelyezett üzemmód kapcsoló mindkét helyzetében.

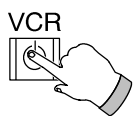
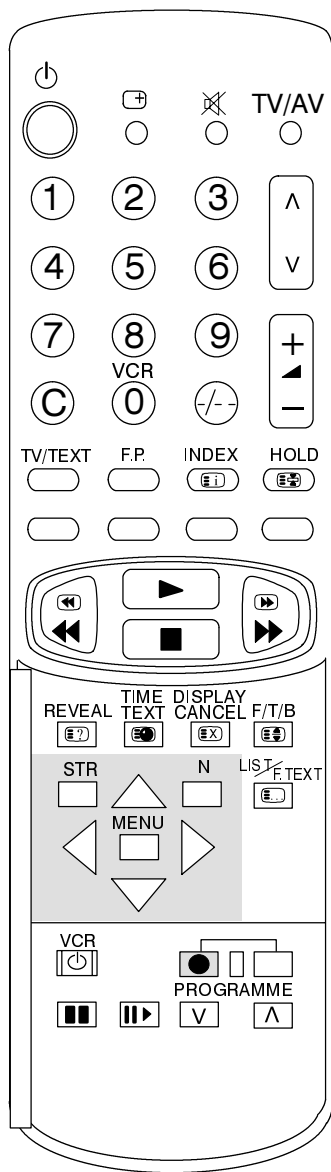

Készenléti üzemmód

A távvezérlő üzemi kapcsoló gombjának a megnyomásával a videomagnó készenléti üzemmódba kapcsolható. Nyomja meg ismét ezt a gombot, ha a videomagnót kívánja bekapcsolni.

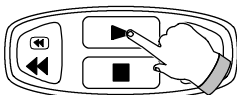

Lejátszás

Nyomja meg a lejátszás gombot a távvezérlőn, ha videokazettát kíván lejátszani.

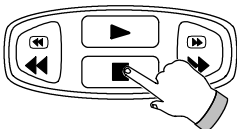

Állj üzemmód

Nyomja meg az állj gombot a távvezérlőn a lejátszás megállítása érdekében

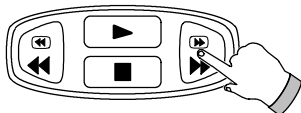

Gyorscsévélés/ gyorskeresés előre

Állj üzemmódban a gyorscsévélés/ gyorskeresés előre gombot megnyomva a szalag gyorsan előre csévélhető.

Lejátszás közben, ha ezt a gombot lenyomva tartja, a műsor gyorsan előre változó irányban látható.

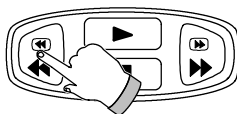

Gyorscsévélés/ gyorskeresés hátra

Állj üzemmódban a gyorscsévélés/ gyorskeresés hátra gombot megnyomva a szalag gyorsan visszafelé csévélhető. Lejátszás közben, ha ezt a gombot lenyomva tartja, a műsor gyorsan hátrafelé változó irányban látható.



Szünet/állókép

Lejátszás közben nyomja meg a távvezérlő szünet/állókép gombját, ha a lejátszást egy pillanatra meg akarja állítani.



Állóképléptetés

Állókép üzemmódban a gomb megnyomására a műsor képenként tovább léptethető.



Programhelyléptetés fel/le

A programhelyléptető gombok megnyomásával a videomagnó programhelyei egyenként növelhetők vagy csökkenthetők.

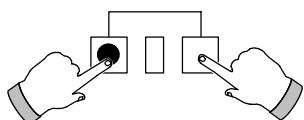

Felvétel

A két gomb egyidejű lenyomására a felvétel megkezdődik.

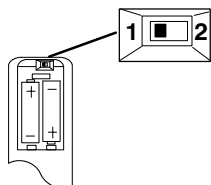

Üzemmód kapcsoló

Panasonic gyártmányú videomagnó távvezérlése közben ha bármilyen probléma lép fel, kérjük ellenőrizze a videomagnó működését a távvezérlő hátoldalán az elemtartó fedele alatt elhelyezett üzemmód kapcsoló mindkét (1 és 2) helyzetében.

Teletext üzemmód

- A teletext információ témaköre és tartalma a TV–társaságtól függ, és csak ott vehető ahol a TV–adó teletext információt sugároz.
- Ez a TV–készülék a német TOP teletext vételére is alkalmas, és automatikusan átkapcsol erre a rendszerre, ha ilyen jelet vesz, és ezt a képernyő alján kijelzi.
- Nyomja meg a **MENU** gombot amikor még teletext üzemmódban a kontrasztszabályozást a zöldeskék vonal jelzi és ◀ ▶ gombok megnyomásával állítsa be a kívánt értéket.
- Teletext üzemmódban a hangerőt tetszése szerint állíthatja be.

A LIST üzemmód ismertetése

LIST üzemmódban a képernyő alján lévő színes négyszögekben 4 teletext oldalszám van elhelyezve. Az oldalszámok bármelyike megváltoztatható és beprogramozható a TV–memóriájába

A FASTEXT üzemmód ismertetése

Fastext üzemmódban a képernyő alján 4 különböző színű témakör cím található. Az egyes témakörökről részletesebb információt a megfelelő színű színkód gomb megnyomásával kaphat. Ez az üzemmód egy kényelmes lehetőséget nyújt a kívánt információ gyors kikeresésének.

A TOP Teletext ismertetése

A TOP a "Teletextoldal táblázat" vagy a "Problémamentes teletext" angol kifejezések kezdőbetűiből álló rövidítés.

A TOP teletext egy olyan új fejlesztésű üzemmód, amely segítségével a kívánt teletext oldal könnyen és gyorsan választható ki.

Valójában a kiválasztott oldal a gomb megnyomására azonnal megjelenik.

A TOP üzemmód működése

A TOP teletext a következő pontokban felsorolt információk kiválasztására a négy színkód gombot (Piros, Zöld, Sárga és Kék) használja.

- A Piros gomb megnyomása az előző alacsonyabb számú teletext oldalt választja ki.
- A Zöld gomb megnyomása a következő magasabb számú teletext oldalt választja.
- A Sárga gomb megnyomása egy csoporton belül választhat teletext oldalakat. Valahányszor a Sárga gombot megnyomja egy csoporton belül a tárgykörök megváltoznak, pl. e gomb megnyomására a Gazdasági hírekről áttérhet a Kulturális információkra. A Kulturális információ tárgykörben a Piros és a Zöld gomb megnyomásával választhat kisebb vagy nagyobb számú teletextoldalt.
- Egy csoportból a blokkba, pl. a Sporthírekhez történő nagyobb ugrást a Kék gomb megnyomásával érhet el. A Sporthírekben belül a különböző csoportok pl.: tenisz, futball, baseball között viszont a Piros és a Zöld gomb megnyomásával választhat kisebb vagy nagyobb számú teletextoldalt.

A TOP üzemmód előnyei

- Teletextoldal választás egyetlen gomb megnyomásával.
- A témakör könnyű lépésenkénti kiválasztása.
- A várakozási idő csökkentése.
- A képernyő alján kérdőjel jelenik meg, ha nem létező oldalszámot adott meg.
- A képernyő alján megjelenő helyzetjel segítségével mindig látható, hogy a kívánt információ melyik gombhoz tartozik.

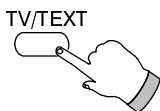

TV/Teletext üzemmódválasztás

Nyomja meg a TV/Teletext üzemmódválasztó (TV/TEXT) gombot. A képernyőn egy teletext oldal fog megjelenni.

Nyomja meg ezt a gombot még egyszer, ha a TV–üzemmódba kíván visszatérni.

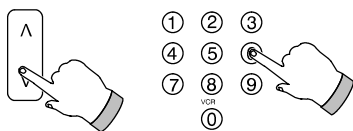

Teletext oldal kiválasztása

A teletext oldalak két különböző módon választhatók ki.

- a. A programhely–léptetés fel/le ((vagy) gomb megnyomásával egyenként növelheti vagy csökkentheti az oldalszámot.
- b. Az oldalszám a távvezérlő 0–9-es számgombjaival közvetlenül is megadható.

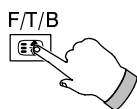

Teljes / felső / alsó félkép (F/T/B)

Az F/T/B gomb megnyomására a felső félkép tölti be a képernyőt.

A gomb következő megnyomására az alsó félkép jelenik meg.

A teljes teletext oldal megjelenése érdekében nyomja meg ezt a gombot még egyszer.



Rejtett információ megfejtése

E gomb megnyomására a rejtett információ (pl. rejtvény) megfejtése, vagy a visszaállított rejtett információ jelenik meg.

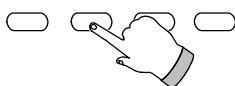

Színkód gombok (Piros / Zöld / Sárga / Kék)

TOP és FASTEXT üzemmódban ezekkel a gombokkal a különböző színnel jelölt témakörök választhatók ki. LIST üzemmódban viszont a négy színhez tartozó teletext oldal választható ki.

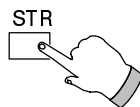

Oldalszám beprogramozása

LIST üzemmódban az 1–25–ös programhelyekre programhelyenként 4 teletext oldal programozható be.

A beprogramozás érdekében nyomjon meg színkód gombot és ezután adja meg az oldalszámot.

Nyomja meg és tartsa lenyomva az **STR** gombot mindaddig amíg az oldalszám színe megváltozik.

Villámhírek, információ felrészítés és teletext melléklapok kikeresése közben a programhelyet nem lehet megváltoztatni.

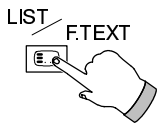

Teletext üzemmódválasztás LIST/F.TEXT (LIST/TOP)

LIST/TOP üzemmódban.

A LIST/F.TEXT üzemmódválasztó gomb megnyomásával a teletext üzemmód átkapcsolható TOP-ból LIST-be és viszont.

LIST/FASTEXT üzemmódban

A LIST/F.TEXT üzemmódválasztó gomb megnyomásával a teletext üzemmód átkapcsolható F.TEXT-ből LIST-be és viszont.

FASTEXT üzemmódban a képernyőn levő színes négyzetekben 4 különböző színű témakör címe jelenik meg.

Az egyes témakörökről részletesebb információt a megfelelő színű színkód megnyomásával kaphat.

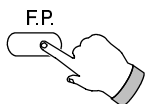

Kedvenc oldal

A memóriába beprogramozott kedvenc oldal azonnal megjeleníthető a képernyőn. A kedvenc oldal beprogramozása érdekében a TV-t LIST üzemmódba kell kapcsolni és a programhelynek 0–25 között kell állnia.

Az oldalszám beprogramozását a következőképpen végezze el:

Nyomja meg a KÉK színkód gombot és válassza ki a kívánt teletext oldalt.

Nyomja meg az oldalszám programozó (STR) gombot.

E gomb megnyomása eltárolja az oldalszámot a memóriában.

A kedvenc oldalválasztó (F.P.) gomb megnyomására a beprogramozott oldal megjelenik.

Kijelzés törlése

Nyomja meg a kijelzés törlő (DISPLAY CANCEL) gombot, ha teletext oldalkeresés közben a TV-műsort kívánja nézni. A képernyő bal felső sarkában megjelenő szimbólum jelzi, hogy a készülék a keresett oldalt megtalálta.

Nyomja meg a kijelzés törlő (DISPLAY CANCEL) gombot, és a keresett oldalt láthatja.

Nyomja meg a TV/Teletext üzemmódválasztó (TV/TEXT) gombot, ha a normál TV-üzemmódba kíván visszatérni.

Villámhírek

Amikor villámhírek-oldalt választott, nyomja meg a törlő (DISPLAY CANCEL) gombot a TV-műsor nézése érdekében.

Ha az információt felrészítették, az megjelenik a képernyőn.

A törlő (DISPLAY CANCEL) gomb megnyomásával távolítsa el a felrészített híreket.

Nyomja meg a TV/Teletext üzemmódválasztó (TV/TEXT) gombot, ha a normál TV-üzemmódba kíván visszatérni.

Folyamatos tájékoztatás

Nyomja meg a törlő (DISPLAY CANCEL) gombot, ha bizonyos oldalakon megjelenő legfrissebb információt kívánja látni. A készülék áttér TV-üzemmódba.

A képernyő bal felső sarkában oldalszám jelzi, hogy az információ tartalmát felrészítették.

Nyomja meg a törlő (DISPLAY CANCEL) gombot, ha a teletext információt kívánja nézni.

Nyomja meg a TV/Teletext üzemmódválasztó (TV/TEXT) gombot, ha a normál TV-üzemmódba kíván visszatérni.



Teletext melléklap megjelenítése

A kiválasztott teletext oldal megjelenéséig hosszabb idő telhet el, ha az információ csak több oldalon (melléklap) fér el. Lehetőség van arra, hogy megadja a kívánt melléklap számát, és folyamatosan tovább nézhesse a TV-műsort mindaddig amíg a kívánt részt a készülék meg nem találja.

A számgombot (0–9) megnyomásával válassza ki a kívánt oldalt.

Nyomja meg a teletext-időzítő (TIME TEXT) gombot.

Az időzítő (****) jel a képernyő bal felső sarkában jelenik meg.

Mielőtt ez a **** jelzés eltűnik, adja meg a kívánt melléklap számát. Pl. a 6. melléklap kiválasztása érdekében a 0, 0, 0 és a 6. gombot nyomja meg.

LIST üzemmódban a képernyő alján a pillanatnyi színes négyzetekben egy "T" betű jelenik meg.

Nyomja meg a törlő (DISPLAY CANCEL) gombot ha a TV-műsort kívánja nézni.

Ha az oldal már rendelkezésre áll, a törlő (DISPLAY CANCEL) gomb megnyomásával jelenítse meg az oldalt a képernyőn.

A melléklap a következő műveletek bármelyikével törölhető.

- Válasszon egy új teletext oldalt.
- A TV/TEXT üzemmódválasztó gomb megnyomásával térjen vissza a normál TV-üzemmódba.

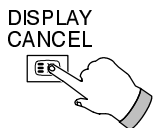
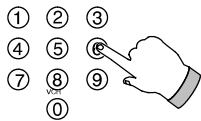
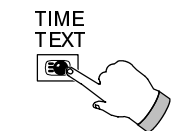

Tartalomjegyzék

TOP üzemmódban

Az INDEX gomb megnyomására a PANASONIC címjegyzék jelenik meg.

A kurzor a PIROS vagy a ZÖLD gomb megnyomásával mozgatható fel/lefelé.

A SÁRGA gomb megnyomására a következő címjegyzék választható ki.

A két gomb megnyomásával a következő téma jelenik meg.

Az INDEX gomb megnyomására visszatér az előzőleg kiválasztott oldal, vagy nyomja meg a visszaállítás (RESET) gombot, ha a fő tartalomjegyzékhez kíván visszatérni.

F.TEXT üzemmódban

Az INDEX gomb megnyomásával a fő tartalomjegyzékhez tér vissza.



Audio/Video (AV) csatlakoztatások

■ 21 pólusú AV1/AV2 Euro–AV (SCART) csatlakozók

Lejátszó vagy felvevő készülék
(VHS vagy S–VHS videomagnó) (nem tartozék)

- VHS videomagnó csatlakoztatása az AV1 21 pólusú csatlakozóhoz
- S–VHS videomagnó csatlakoztatása az AV2 21 pólusú csatlakozóhoz

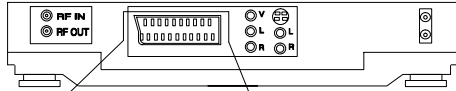

21 pólusú videomagnó csatlakozó (SCART)

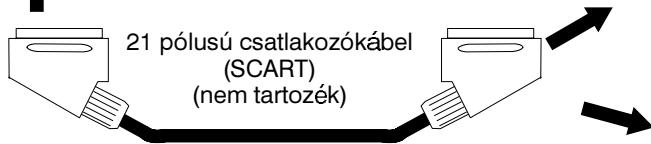
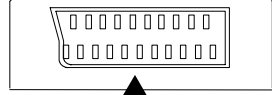

21 pólusú csatlakozókábel
(SCART)
(nem tartozék)

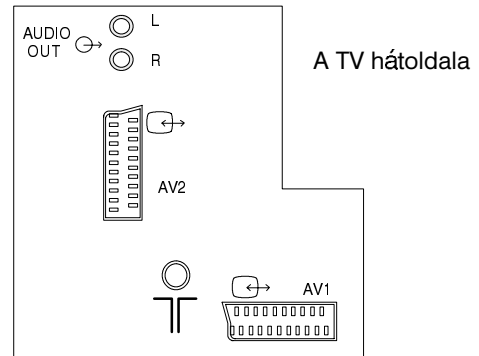

A TV hátoldala

■ Az előlapon levő AV3 video és hangfrekvenciás (RCA) csatlakozók

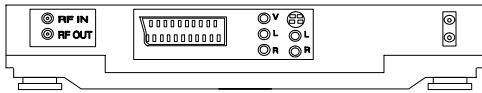
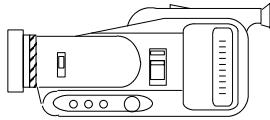

Videomagnó vagy kamera
Lejátszó készülék (VHS)
(nem tartozék)

A TV előlapja

AV 3 →

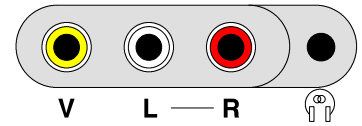

V

L

R

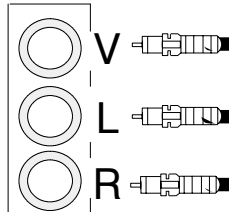

Video csatlakozókábel
(nem tartozék)

2 x hangfrekvenciás csatlakozókábel
(nem tartozék)

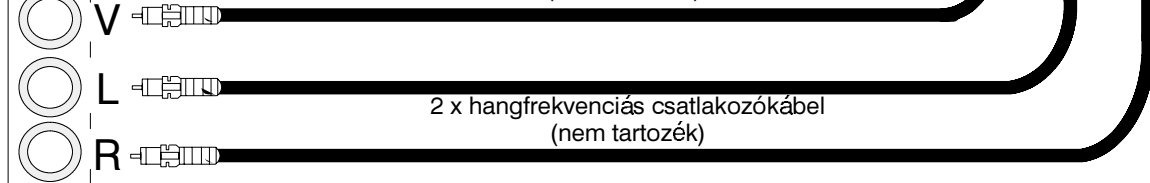

■ 21 pólusú Euro–AV (SCART) csatlakozó bekötése

Csatlakozó föld	21	20	Videojel bemenet (CVBS)
Videojel kimenet (CVBS)	19	18	Kapcsolójel–föld (RGB)
Videojel–föld (CVBS)	17	16	Kapcsolójel RGB
Piros bemenet	15	14	Föld
Piros–föld	13	12	--
Zöld bemenet	11	10	--
Zöld–föld	9	8	Kapcsolójel (CVBS)
Kék bemenet	7	6	Audio bemenet bal csat.
Kék–föld	5	4	Audio–föld
Audio kimenet bal csat.	3	2	Audio bemenet jobb csat.
Audio kimenet jobb csat.	1		

- Az AV2 21 pólusú csatlakozó bekötése a következőkben tér el az AV1 21 pólusú csatlakozó bekötésétől:
7 pont – Nincs bekötve 11 pont – Nincs bekötve 15 pont – Színjel bemenet (S.C)
16 pont – Nincs bekötve 20 pont – CVBS bemenet (S–Y bemenet)

S=S–VHS

C=színjel

Y=világosságjel

Az AV2 21 pólusú csatlakozó 15 és 20 pontján megjelenő jelek az S–VHS/Video üzemmódtól függenek.

Audio/Video (AV) csatlakoztatások

■ Az hátoldalon levő AV2 hangfrekvenciás (RCA) kimeneti csatlakozók

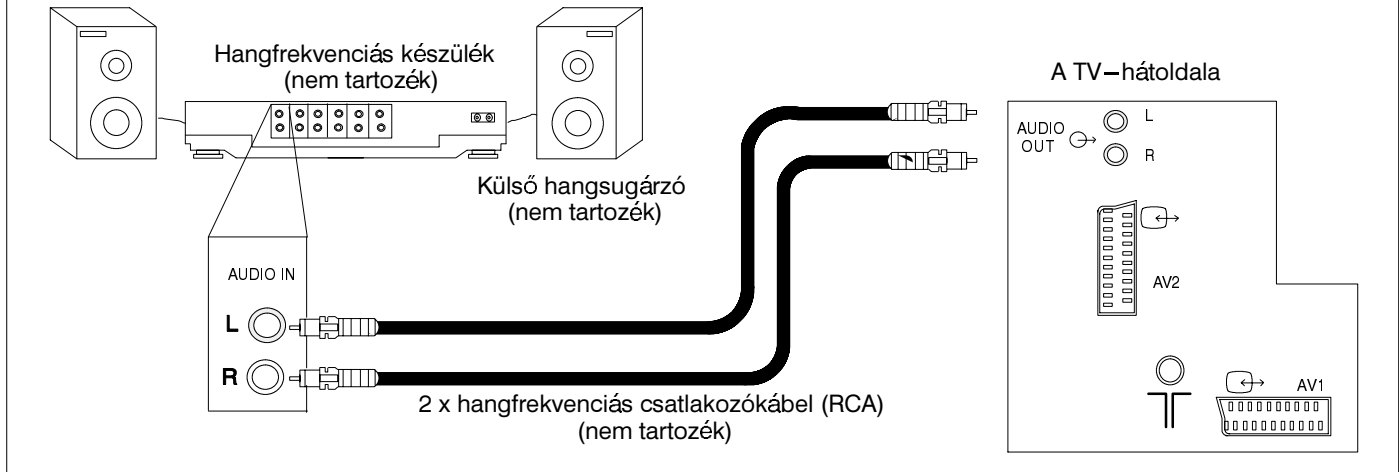

■ Sztereo fejhallgató csatlakoztatása

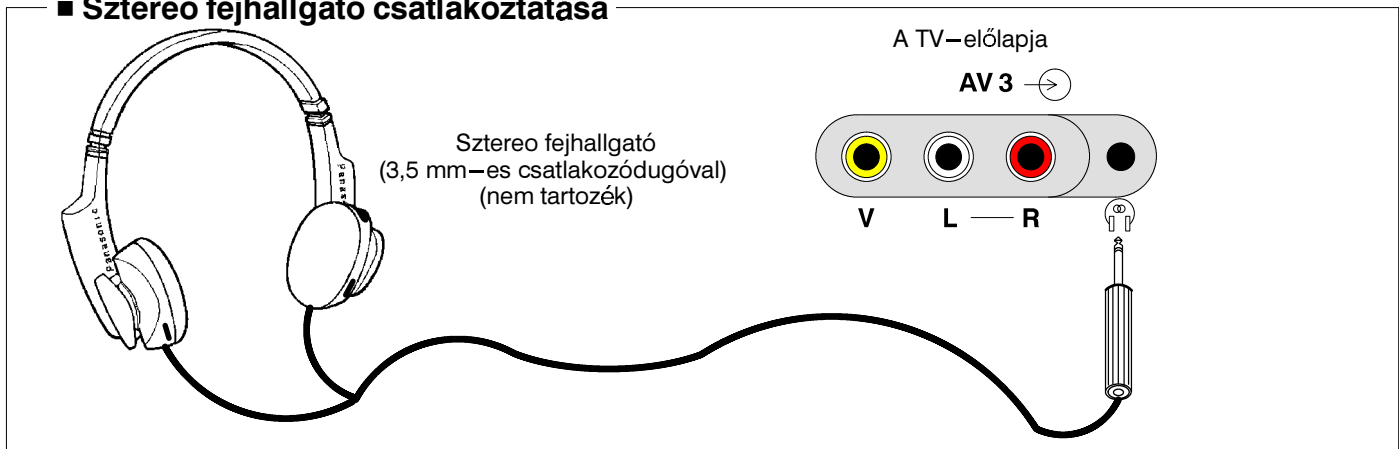

- Az ábrákon látható csatlakozókábelek nem a TV tartozékai.
- A TV-hez ne csatlakoztasson TTL szintű (5V) számítógép kimenetet.

Hibaelhárítás

Mielőtt kihívna a szervízt, kérjük ellenőrizze az alábbi táblázatban felsorolt néhány hibajelenséget, és a javasolt elhárítást.

Hibajelenség		Ellenőrzés és elhárítás
Kép	Hang	
Szemcsés kép vagy szellemkép	Zajos hang vagy normál hang	Az antenna elhelyezése, iránya vagy csatlakoztatása
Interferencia	Zajos hang	Elektromos berendezés Autó vagy motorkerékpár Fénycsövek
Normál kép	Nincs hang vagy zajos	Alacsony hangerőszint Bekapcsolt némítás, ellenőrizze a pontos hangnorma kiválasztását.
Nincs kép	Nincs hang	A készüléket nem csatlakoztatta a hálózathoz. A készülék készenléti állapotban van. A fényerőt és a hangerőszabályozót minimumra állította.
Nincs szín	Normál hang	A színtelítettség-szabályozó minimumra lett állítva.
összetört kép	Normál vagy zajos hang	Félrehangolt TV-adó.

Műszaki adatok

Minőségtanúsítás

A 2/1984. (III.10.) IpM–BkM sz. együttes rendeletben előírtak szerint – mint forgalmazó – tanúsítjuk, hogy a Panasonic gyártmányú TX–28XD3P és TX–25XD3P típusú TV készülékek megfelelnek a következő műszaki jellemzőknek:

	TX–28XD3P	TX–25XD3P
Hálózati feszültség	220–240 V 50 Hz váltakozó feszültség	
Teljesítményfelvétel	142W	140W
Készenléti teljesítményfelvétel 	1W	
Érintésvédelmi osztály	II.	
Képcső határos átló	66 cm	59 cm
Hangfrekvenciás kimeneti teljesítmény	2 x 20W Zenei 40W	
Méretek Magasság Szélesség Mélység	596.5 mm 778 mm 481.5 mm	550 mm 730 mm 479 mm
Tömeg (kg)	35	29
Vételi rendszer/hullámsáv	PAL B, PAL G, PAL H, PAL–60, SECAM B, SECAM G. VHF E2 – E12 VHF A – H (Olaszország) CATV (S01 – S05) CATV S11 – S20 (U1 – U10) PAL D, PAL K, SECAM D, SECAM K. VHF R1 – R2 VHF R6 – R12 M.NTSC NTSC 4.43 MHz videomagnó lejátszás (Csak AV bemenet) NTSC videomagnó lejátszás VHF H1 – H2 ((Olaszország) UHF E21 – E69 CATV S1 – S10 (M1 – M10) CATV S21 – S41 (Hipersáv) VHF R3 – R5 UHF E21 – E69	
Antennacsatlakozó (hátdal)	UHF / VHF	
Fejhallgató csatlakozó (előlapp)	3,5 mm-es	
AV-csatlakozó (hátdal)	AV1 – 21 pólusú csatlakozó – Audio/Video be/kimenet, RGB bemenet AV2 – 21 pólusú csatlakozó – Audio/Video be/kimenet, S–Video bemenet. 2 x RCA audio kimenet (monitor)	
AV-csatlakozó (előlapp)	AV3 – 2 x RCA audio bemenet, 1 x RCA video bemenet	

A változtatás jogát a gyártó előzetes bejelentés nélkül fenntartja. A méretek és a tömeg értéke közelítőleg pontos.

